

▶ ИЗДЕЛИЯ ИЗ НЕРЖАВЕЮЩЕЙ СТАЛИ

ЛИСТОВАЯ ПЕТЛЯ

299



LH/RH

V : 3

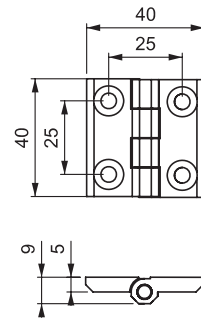
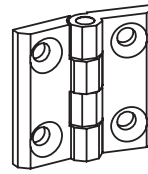

КОД ИЗДЕЛИЯ

299 - 4 - 0 - 3

КОД ГРУППЫ МАТЕРИАЛ ФИНИШНОЕ ПОКРЫТИЕ ВЕРСИЯ

МАТЕРИАЛ

Нержавеющая сталь (AISI 316)

ЛИСТОВАЯ ПЕТЛЯ

099



V : 4

LH/RH

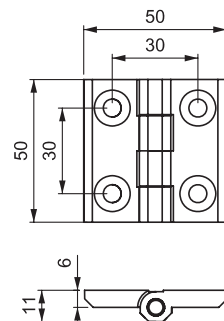
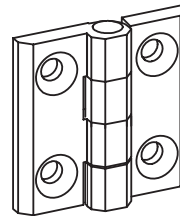

МАТЕРИАЛ

Нержавеющая сталь (AISI 316)

V : 7

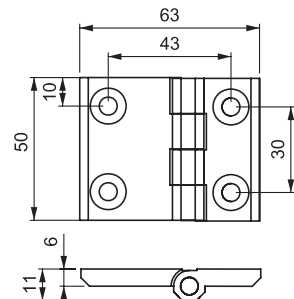
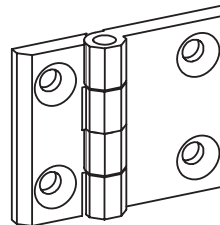

V : 10

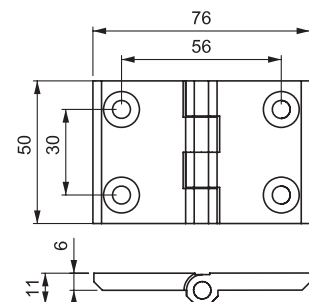
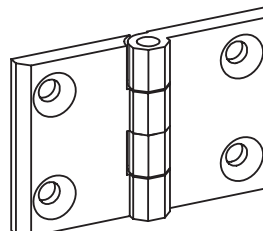

Угол поворота петли



КОД ИЗДЕЛИЯ

099 - 4 - 0 - V

КОД ГРУППЫ МАТЕРИАЛ ФИНИШНОЕ ПОКРЫТИЕ ВЕРСИЯ

Другие материалы см. на:
стр. 290 и 280